

**Vostro™ | A840/A860**  
**Guía de instalación**  
**y de referencia rápida**



## Notas, avisos y precauciones



**NOTA:** Una NOTA proporciona información importante que le ayudará a utilizar mejor el ordenador.



**AVISO:** Un AVISO indica la posibilidad de daños en el hardware o la pérdida de datos, e informa de cómo evitar el problema.



**PRECAUCIÓN:** Un mensaje de PRECAUCIÓN indica el riesgo de daños materiales, lesiones o incluso la muerte.

## Aviso sobre los productos Macrovision

Este producto incorpora tecnología de protección de copyright amparada por reclamaciones de método de determinadas patentes de EE.UU. y otros derechos de propiedad intelectual de Macrovision Corporation y otros propietarios. La utilización de esta tecnología de protección de copyright debe ser autorizada por Macrovision Corporation, y su finalidad debe ser el uso doméstico y otros tipos de visualización con carácter limitado, a menos que Macrovision Corporation lo autorice expresamente. Se prohíben la ingeniería inversa y el desensamblaje.

---

La información contenida en este documento puede modificarse sin previo aviso.  
© 2008 Dell Inc. Todos los derechos reservados.

Queda estrictamente prohibida la reproducción de este material en cualquier forma sin la autorización por escrito de Dell Inc.

Marcas comerciales utilizadas en este texto: *Dell*, el logotipo de *DELL*, *Vostro*, *Wi-Fi Catchery* *DellConnect* son marcas comerciales de Dell Inc.; *Bluetooth* es una marca comercial registrada propiedad de Bluetooth SIG, Inc. utilizada con licencia por Dell; *Intel*, *Pentium*, *Core* y *Celeron* son marcas comerciales registradas de Intel Corporation en los Estados Unidos y en otros países; *Microsoft*, *Windows*, *Windows Vista* y el logotipo del botón de inicio de *Windows Vista* son marcas comerciales o marcas comerciales registradas de Microsoft Corporation en los Estados Unidos o en otros países.

Otras marcas y otros nombres comerciales pueden utilizarse en este documento para hacer referencia a las entidades que los poseen o a sus productos. Dell Inc. renuncia a cualquier interés sobre la propiedad de marcas y nombres comerciales que no sean los suyos.

PP37L, PP38L

Agosto de 2008

N/P G519H

Rev. A02

# Contenido

<b>Acerca del ordenador</b> . . . . .	<b>7</b>	Transferencia de información a un ordenador nuevo . . . . .	19
Vista frontal . . . . .	7	<b>Especificaciones</b> . . . . .	<b>21</b>
Vista derecha . . . . .	8	<b>Solución de problemas</b> . . . . .	<b>35</b>
Vista izquierda . . . . .	10	Mensajes de error . . . . .	35
Extracción de la batería . . . . .	12	Mensajes del sistema . . . . .	45
<b>Configuración rápida</b> . . . . .	<b>15</b>	Solución de problemas de software y hardware . . . . .	47
Conexión a Internet . . . . .	17	Dell Diagnostics . . . . .	48
Configuración de la conexión a Internet . . . . .	18		

Sugerencias para la solución de problemas . . . . .	50	Restauración del sistema operativo . . . . .	63
Problemas con la alimentación . . . . .	51	Uso de la función System Restore de Microsoft® Windows® . . . . .	64
Problemas con la memoria . . . . .	53	Uso del soporte multimedia Operating System . . . . .	66
Bloqueos y problemas de software . . . . .	54		
Servicio Dell Technical Update . . . . .	56	<b>Localización de información . . . . .</b>	<b>69</b>
Dell Support Center . . . . .	57	<b>Obtención de ayuda . . . . .</b>	<b>73</b>
<b>Reinstalación del software . . . . .</b>	<b>59</b>	Cómo obtener asistencia . . . . .	73
Controladores . . . . .	59	Asistencia técnica y servicio al cliente . . . . .	74
Identificación de controladores . . . . .	59	Servicios en línea . . . . .	74
Reinstalación de controladores y utilidades . . . . .	60	Servicio AutoTech . . . . .	76
		Servicio automatizado de estado de pedidos . . . . .	76

Problemas con el pedido . . . . .	76
Información sobre productos . . . . .	76
Devolución de artículos para reparación bajo garantía o abono . . . . .	77
Antes de llamar . . . . .	78
Cómo ponerse en contacto con Dell . . . . .	80
<b>Índice . . . . .</b>	<b>81</b>



# Acerca del ordenador

## Vista frontal

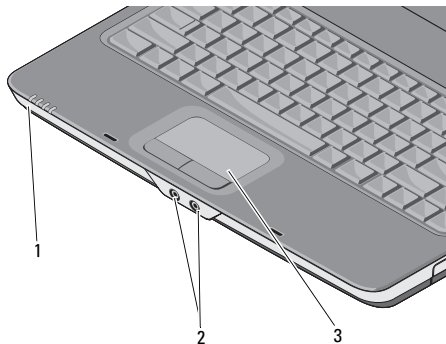

- 1 Indicadores luminosos de estado del dispositivo
- 2 Conectores de audio
- 3 Superficie táctil

## INDICADORES LUMINOSOS DE ESTADO DEL DISPOSITIVO

Los indicadores luminosos situados en los reposamanos orientados hacia la parte frontal del ordenador indican lo siguiente:



Indicador luminoso de alimentación: se ilumina al encender el ordenador y parpadea cuando el ordenador se encuentra en un modo de administración de energía.



Indicador luminoso de actividad de la unidad de disco duro: se enciende cuando el ordenador lee o graba datos.



**AVISO:** Para evitar que se pierdan datos, no apague el ordenador mientras el indicador luminoso  parpadea.

---

## Acerca del ordenador



Indicador luminoso de estado de la batería: emite una luz fija o parpadea para indicar el estado de carga de la batería.



Indicador luminoso de estado de Wi-Fi: se enciende cuando la red inalámbrica está activada.

## CONECTORES DE AUDIO

El conector  sirve para conectar auriculares.

El conector  sirve para conectar un micrófono.

**SUPERFICIE TÁCTIL** — Realiza las funciones de un ratón.

## Vista derecha

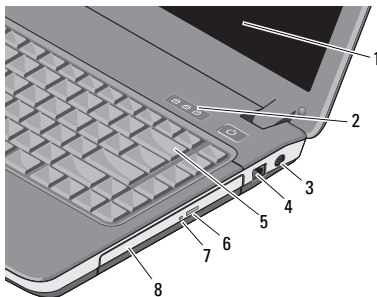

- |   |  |   |   |
|---|--|---|---|
| 1 | Pantalla                               | 2 | Indicadores luminosos de estado del teclado |
| 3 | Conector del adaptador de CA           | 4 | Conector de módem                           |
| 5 | Teclado                                | 6 | Botón de expulsión de la unidad óptica      |
| 7 | Indicador luminoso de la unidad óptica | 8 | Unidad óptica                               |



**PANTALLA** — Para obtener más información sobre la pantalla, consulte la *Guía tecnológica de Dell*.

**INDICADORES LUMINOSOS DE ESTADO DEL TECLADO** — Los indicadores luminosos situados en la parte superior del teclado indican lo siguiente:



Se enciende cuando el teclado numérico está activado.



Se enciende cuando la función de mayúsculas (Bloq Mayús) está activada.



Se enciende cuando la función Bloq Despl está activada.

---

### **CONECTOR DEL ADAPTADOR DE CA** —

Conecta un adaptador de CA al ordenador. El adaptador de CA convierte la alimentación de CA en la alimentación de CC que necesita el ordenador. Puede conectar el adaptador de CA con el ordenador apagado o encendido.



**PRECAUCIÓN:** El adaptador de CA funciona con tomas eléctricas de todo el mundo. No obstante, los conectores de alimentación y las regletas de enchufes varían de un país a otro. El uso de un cable no compatible o la conexión incorrecta del cable a una toma eléctrica o regleta de enchufes pueden dañar el equipo o provocar un incendio.



**NOTA:** Conecte el cable de alimentación y el adaptador firmemente y asegúrese de que el indicador luminoso está encendido.

## CONECTOR DE MÓDEM (RJ-11)



Conecta la línea telefónica al conector de módem.

Para obtener información sobre cómo utilizar el módem, consulte la documentación en línea del módem suministrada con el ordenador.

**TECLADO** — Para obtener más información sobre el teclado, consulte la *Guía tecnológica de Dell*.

**UNIDAD ÓPTICA** — Para obtener más información sobre la unidad óptica, consulte la *Guía tecnológica de Dell*.

## Vista izquierda

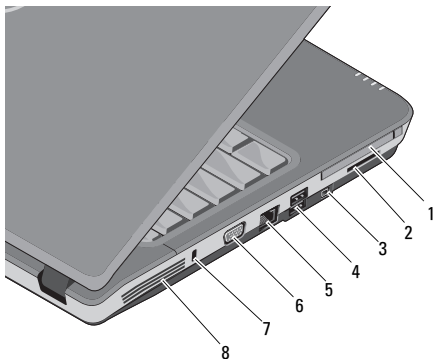

- |   |                                |   |                                     |
|---|--------------------------------|---|-------------------------------------|
| 1 | Ranura para PC Card            | 2 | Ranura de lector de tarjetas 3-en-1 |
| 3 | Conector IEEE 1394a            | 4 | Conectores USB (2)                  |
| 5 | Conector de red                | 6 | Conector VGA                        |
| 7 | Ranura para cable de seguridad | 8 | Rejillas de ventilación             |

**RANURA PARA PC CARD** — Admite una PC Card, como por ejemplo un módem o un adaptador de red. El ordenador se suministra con un panel de relleno instalado en la ranura para evitar que entren partículas extrañas en el interior del ordenador cuando no hay instalada ninguna tarjeta.

**LECTOR DE TARJETAS MULTIMEDIA 3-EN-1** — Proporciona una forma rápida y práctica de ver y compartir fotografías digitales, música, vídeos y documentos almacenados en las tarjetas de memoria digitales siguientes:

- Tarjeta de memoria Secure Digital (SD)
- Tarjeta Secure Digital High Capacity (SDHC)
- Tarjeta multimedia (MMC)

**CONECTOR IEEE 1394A** — Conecta dispositivos que admiten tasas de transferencia IEEE 1394a de alta velocidad, como por ejemplo algunas cámaras de vídeo digitales.

## CONECTORES USB

---

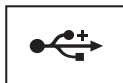

Conecta dispositivos USB, como por ejemplo un ratón, un teclado o una impresora.

---

## CONECTOR DE RED (RJ-45)

---

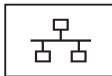

Conecta el ordenador a una red. Los dos indicadores luminosos situados junto al conector indican el estado y la actividad de las conexiones de red por cable.

Para obtener más información sobre cómo utilizar el adaptador de red, consulte la guía del usuario del dispositivo suministrada con el ordenador.

---

## CONECTOR VGA



Conecta dispositivos de vídeo, como por ejemplo un monitor.

## RANURA PARA CABLE DE SEGURIDAD —

Permite conectar al ordenador un dispositivo antirrobo adquirido en establecimientos comerciales.

**REJILLAS DE VENTILACIÓN** — El ordenador utiliza un ventilador interno para generar flujo de aire a través de las rejillas de ventilación, lo que evita el sobrecalentamiento del ordenador. El ventilador se enciende automáticamente cuando el ordenador se sobrecalienta.



**PRECAUCIÓN:** No bloquee las rejillas de ventilación, no introduzca objetos en ellas y no permita que acumulen polvo. No guarde su ordenador Dell™ en un entorno con poca ventilación, como un maletín cerrado, mientras esté en funcionamiento. La restricción del flujo de aire puede dañar

el ordenador o provocar un incendio. El ordenador enciende el ventilador cuando se sobrecalienta. El ruido de los ventiladores es normal y no indica ningún problema con el ventilador ni con el ordenador.

## Extracción de la batería



**PRECAUCIÓN:** Antes de manipular el interior del ordenador, lea las instrucciones de seguridad suministradas con éste. Para obtener información adicional sobre prácticas recomendadas de seguridad, visite la página de inicio sobre el cumplimiento de normativas en [www.dell.com/regulatory\\_compliance](http://www.dell.com/regulatory_compliance).



**PRECAUCIÓN:** El uso de una batería incompatible puede aumentar el riesgo de que se produzca un incendio o una explosión. Sustituya la batería únicamente por una batería compatible adquirida a Dell. La batería está diseñada para funcionar con su ordenador Dell™. No utilice una batería de otro ordenador en el suyo.



**PRECAUCIÓN:** Antes de extraer o instalar una batería, apague el ordenador, desconecte el adaptador de CA de la toma eléctrica y del ordenador, desconecte el módem del conector de pared y del ordenador, y desconecte cualquier otro cable externo del ordenador.

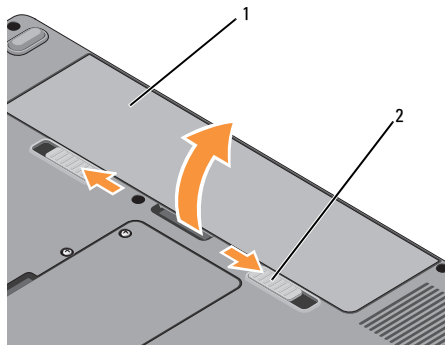

1 Batería    2 Pestillos de liberación de la batería (2)

Para extraer la batería:

- 1 Asegúrese de que el ordenador está apagado.
- 2 Deslice los dos pestillos de liberación de la parte inferior del ordenador y extraiga la batería del compartimento.

Para volver a colocar la batería, insértela en el compartimento hasta que se asiente en su lugar.



## Configuración rápida



**PRECAUCIÓN:** Antes de manipular el interior del ordenador, lea las instrucciones de seguridad suministradas con éste. Para obtener información adicional sobre prácticas recomendadas de seguridad, visite la página de inicio sobre el cumplimiento de normativas en [www.dell.com/regulatory\\_compliance](http://www.dell.com/regulatory_compliance).



**PRECAUCIÓN:** El adaptador de CA funciona con tomas eléctricas de todo el mundo. No obstante, los conectores de alimentación y las regletas de enchufes varían de un país a otro. El uso de un cable no compatible o la conexión incorrecta del cable a una toma eléctrica o regleta de enchufes pueden dañar el equipo o provocar un incendio.



**AVISO:** Al desconectar el cable adaptador de CA del ordenador, sujételo por el conector (no por el propio cable) y tire firmemente pero con cuidado para no dañar el cable. Al enrollar el cable del adaptador de CA, siga el ángulo del conector en el adaptador de CA para no dañar el cable.



**NOTA:** Es posible que algunos dispositivos no estén incluidos si no los ha pedido.

## Configuración rápida

- 1 Conecte el adaptador de CA al conector del adaptador de CA del ordenador y a la toma eléctrica.

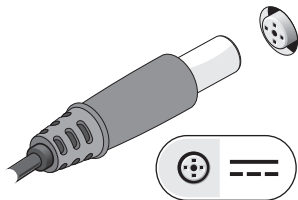

- 3 Conecte los dispositivos USB, como por ejemplo un ratón o un teclado.

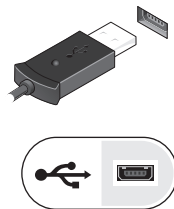

- 2 Conecte el cable de red.

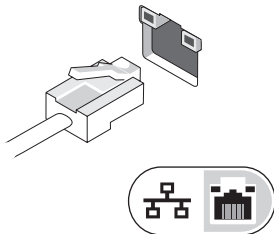



- 4 Encienda el ordenador; para ello, abra la pantalla y presione el botón de encendido.



 **NOTA:** Se recomienda encender y apagar el ordenador al menos una vez antes de instalar una tarjeta o conectar el ordenador a un dispositivo de acoplamiento u otro dispositivo externo, como una impresora.

- 5 Conéctese a Internet. Para obtener más información, consulte “Conexión a Internet” en la página 17.

## Conexión a Internet

 **NOTA:** Los proveedores de servicios de Internet (ISP) y sus ofertas difieren según el país.

Para conectarse a Internet, se necesitan un módem o una conexión de red y un ISP. Si utiliza una conexión telefónica, conecte una línea telefónica al conector de módem del ordenador y a la toma telefónica de pared antes de configurar la conexión a Internet. Si utiliza una conexión DSL o de módem por cable o vía satélite, póngase en contacto con su ISP o servicio de telefonía móvil para obtener las instrucciones de configuración.

### Configuración de la conexión a Internet



**NOTA:** Las instrucciones de esta sección están dirigidas únicamente a ordenadores con el sistema operativo Windows Vista®.

Para configurar una conexión a Internet con un acceso directo en el escritorio proporcionado por su ISP:

- 1 Guarde y cierre los archivos que tenga abiertos y salga de todos los programas.
- 2 Haga doble clic en el icono del ISP en el escritorio de Microsoft® Windows®.
- 3 Siga las instrucciones que aparecen en la pantalla para completar la configuración.

Si no dispone de un icono del ISP en el escritorio o si desea configurar una conexión a Internet con otro ISP, lleve a cabo los pasos indicados en la sección siguiente.



**NOTA:** Si no puede conectarse a Internet, consulte la *Guía tecnológica de Dell*. Si anteriormente se ha conectado sin problemas, es posible que el servicio del ISP se haya interrumpido. Póngase en contacto con su ISP para comprobar el estado del servicio o intente conectarse más tarde.



**NOTA:** Tenga a mano la información del ISP. Si no dispone de un ISP, consulte el asistente para la conexión a Internet.

### Sistema operativo

#### Microsoft® Windows Vista®

- 1 Guarde y cierre los archivos que tenga abiertos y salga de todos los programas.
- 2 Haga clic en el botón de inicio de Windows Vista  → **Control Panel** (Panel de control).
- 3 En **Network and Internet** (Red e Internet), haga clic en **Connect to the Internet** (Conectarse a Internet).

- 4 En la ventana **Connect to the Internet** (Conectarse a Internet), haga clic en **Broadband (PPPoE)** (Banda ancha [PPPoE]) o en **Dial-up** (Acceso telefónico), según cómo desee conectarse:

- Elija **Broadband** (Banda ancha) si va a utilizar una conexión de DSL, módem vía satélite, módem de TV por cable o tecnología inalámbrica Bluetooth.
- Elija **Dial-up** (Acceso telefónico) si va a utilizar un módem de acceso telefónico o RDSI.



**NOTA:** Si no sabe qué tipo de conexión debe seleccionar, haga clic en **Help me choose** (Ayudarme a elegir) o póngase en contacto con su ISP.

- 5 Siga las instrucciones que aparecen en la pantalla y utilice la información de configuración que le proporcione su ISP para finalizar la configuración.

## Transferencia de información a un ordenador nuevo



**NOTA:** Las instrucciones de esta sección están dirigidas a los ordenadores que tienen instalado el sistema operativo Windows Vista.

- 1 Haga clic en el botón de inicio de Windows Vista  y seleccione **Transfer files and settings** (Transferir archivos y configuraciones) → **Start Windows Easy Transfer** (Iniciar Windows Easy Transfer).
- 2 En el cuadro de diálogo **User Account Control** (Control de cuentas de usuario), haga clic en **Continue** (Continuar).
- 3 Haga clic en **Start a new transfer** (Iniciar una nueva transferencia) o en **Continue a transfer in progress** (Continuar una transferencia en curso).
- 4 Siga las instrucciones del asistente de Windows Easy Transfer que aparecen en la pantalla.



## Especificaciones



**NOTA:** Las ofertas pueden variar según la región. Para obtener más información sobre la configuración del ordenador, haga clic en **Start (Inicio)** → **Help and Support (Ayuda y soporte técnico)** y seleccione la opción para ver información sobre el ordenador.

<b>Procesador</b>	<b>Vostro A840</b>	<b>Vostro A860</b>
Tipo de procesador	Intel® Core™2 Duo Intel® Pentium™ de doble núcleo Intel® Celeron® de uno o dos núcleos	Intel® Core™ 2 Duo Intel® Pentium™ de doble núcleo Intel® Celeron® de uno o dos núcleos
Caché L1	32 KB por instrucción, caché de datos de 32 KB por núcleo	32 KB por instrucción, caché de datos de 32 KB por núcleo
Caché L2	512 KB, 1 MB, 2 MB o 4 MB por núcleo según el modelo	512 KB, 1 MB, 2 MB o 4 MB por núcleo según el modelo
Frecuencia de bus externo	667 y 800 MHz	667 y 800 MHz

## Especificaciones

<b>Información del sistema</b>	<b>Vostro A840</b>	<b>Vostro A860</b>
Conjunto de chips	Intel GM965 Express/ICH8M	Intel GM965 Express/ICH8M
Amplitud del bus de datos	64 bits	64 bits
Amplitud del bus de DRAM	Buses de 64 bits de dos canales (2)	Buses de 64 bits de dos canales (2)
Amplitud del bus de direcciones del procesador	36 bits	36 bits
EPRAM flash	2 MB	2 MB
Bus gráfico	Interno	Interno
Bus PCI	32 bits	32 bits
<b>Memoria</b>	<b>Vostro A840</b>	<b>Vostro A860</b>
Conector para módulos de memoria	Dos zócalos SODIMM a los que puede acceder el usuario	Dos zócalos SODIMM a los que puede acceder el usuario
Capacidades del módulo de memoria	512 MB, 1 GB y 2 GB Posibilidad de 4 GB	512 MB, 1 GB y 2 GB Posibilidad de 4 GB
Tipo de memoria	SODIMM DDR2	SODIMM DDR2

<b>Memoria (continuación)</b>	<b>Vostro A840</b>	<b>Vostro A860</b>
Memoria mínima	512 MB	512 MB
Memoria máxima	4 GB	4 GB
<b>Puertos y conectores</b>	<b>Vostro A840</b>	<b>Vostro A860</b>
Audio	Conector para micrófono, conector para auriculares/ altavoces estéreo	Conector para micrófono, conector para auriculares/ altavoces estéreo
Minitarjeta	Una ranura para minitarjeta PCI-E	Una ranura para minitarjeta PCI-E
Módem	Puerto RJ-11	Puerto RJ-11
Adaptador de red	Puerto RJ-45	Puerto RJ-45
USB	Dos conectores de 4 patas compatibles con USB 2.0	Dos conectores de 4 patas compatibles con USB 2.0
Vídeo	Conector de 15 orificios	Conector de 15 orificios
IEEE 1394	Miniconector de 4 patas	Miniconector de 4 patas

## Especificaciones

<b>Lector de tarjetas multimedia 3-en-1</b>	<b>Vostro A840</b>	<b>Vostro A860</b>
Controladora de la tarjeta de memoria multimedia 3-en-1	Ricoh 5C847	Ricoh R5C847
Conector de la tarjeta de memoria multimedia 3-en-1	Conector de la tarjeta combinada 3-en-1	Conector de la tarjeta combinada 3-en-1
Tarjetas admitidas	SD/SDIO/MMC	SD/SDIO/MMC
<b>Comunicaciones</b>	<b>Vostro A840</b>	<b>Vostro A860</b>
Módem:		
Tipo	Módem MDC Data/Fax v.92	Módem MDC Data/Fax v.92
Controladora	Módem por software	Módem por software
Interfaz	Bus HDA	Bus HDA
Adaptador de red	LAN Ethernet 10/100 en la placa base	LAN Ethernet 10/100 en la placa base
Modo inalámbrico	Compatibilidad inalámbrica interna para WLAN y Bluetooth® (si se adquieren tarjetas adicionales)	Compatibilidad inalámbrica interna para WLAN y Bluetooth® (si se adquieren tarjetas adicionales)



<b>Vídeo</b>	<b>Vostro A840</b>	<b>Vostro A860</b>
Tipo de vídeo:	Integrado en la placa base, acelerado por hardware	Integrado en la placa base, acelerado por hardware
Bus de datos	Vídeo integrado	Vídeo integrado
Controladora de vídeo	Intel Extreme Graphics	Intel Extreme Graphics
Memoria de vídeo	Hasta 128 MB	Hasta 128 MB
<b>Audio</b>	<b>Vostro A840</b>	<b>Vostro A860</b>
Tipo de audio	Audio de alta definición de dos canales (Azalia)	Audio de alta definición de dos canales (Azalia)
Controladora de audio	Conexant CX20561-12Z	Conexant CX20561-12Z
Conversión a estéreo	24 bits (de analógico a digital y de digital a analógico)	24 bits (de analógico a digital y de digital a analógico)

## Especificaciones

<b>Audio (continuación)</b>	<b>Vostro A840</b>	<b>Vostro A860</b>
Interfaces:		
Interna	Códec de audio de alta definición (Azalia)	Códec de audio de alta definición (Azalia)
Externa	Conector para entrada de micrófono, conector para auriculares/altavoces estéreo	Conector para entrada de micrófono, conector para auriculares/altavoces estéreo
Altavoz	Un altavoz de 4 ohmios	Un altavoz de 4 ohmios
Amplificador de altavoz interno	Canal de 2 W a 4 ohmios	Canal de 2 W a 4 ohmios
Controles de volumen	Menús de programa	Menús de programa
<b>Pantalla</b>	<b>Vostro A840</b>	<b>Vostro A860</b>
Tipo (TFT de matriz activa)	WXGA	HD
Área activa (X/Y)	303,36 x 189,6	344,23 x 193,53

<b>Pantalla (continuación)</b>	<b>Vostro A840</b>	<b>Vostro A860</b>
Dimensiones:		
Altura	206 mm	209,5 mm
Anchura	320 mm	359,3 mm
Diagonal	358,14 mm	396,24 mm
Ángulo de funcionamiento	De 0° (cerrado) a 165°	De 0° (cerrado) a 165°
Ángulos de visión:		
WXGA horizontal	40/40°	40/40°
WXGA vertical	15/30°	15/30°
Separación entre píxeles:		
HD	0,2373	0,255
Consumo de energía (panel con luz de fondo) (típico):		
WXGA	6,2 W (máx.) sin pérdidas en inversor	6,5 W (máx.) sin pérdidas en inversor

## Especificaciones

<b>Teclado</b>	<b>Vostro A840</b>	<b>Vostro A860</b>
Número de teclas	86 (EE.UU. y Canadá); 87 (Europa); 90 (Japón)	86 (EE.UU. y Canadá); 87 (Europa); 90 (Japón)
Distribución	QWERTY/AZERTY/Kanji	QWERTY/AZERTY/Kanji
<b>Superficie táctil</b>	<b>Vostro A840</b>	<b>Vostro A860</b>
Resolución de posición X/Y (modo de tabla de gráficos)	240 cpp	240 cpp
Tamaño:		
Anchura	Área activa del sensor de 73 mm	Área activa del sensor de 73 mm
Altura	Rectángulo de 42,9 mm	Rectángulo de 42,9 mm
<b>Batería</b>	<b>Vostro A840</b>	<b>Vostro A860</b>
Tipo	Litio-ion "inteligente" de seis celdas Litio-ion "inteligente" de cuatro celdas	Litio-ion "inteligente" de seis celdas Litio-ion "inteligente" de cuatro celdas

<b>Batería (continuación)</b>	<b>Vostro A840</b>	<b>Vostro A860</b>
Dimensiones:		
Profundidad	53,4 mm	53,4 mm
Altura	20 mm	20 mm
Anchura	206,2 mm	206,2 mm
Peso	0,23 kg	0,23 kg
Voltaje	11,1 V CC (seis celdas)	11,1 V CC (seis celdas)
	14,8 V CC (cuatro celdas)	14,8 V CC (cuatro celdas)
Tiempo de carga (aproximado)	4 horas (cuando el ordenador está apagado)	4 horas (cuando el ordenador está apagado)
Tiempo de funcionamiento	El tiempo de funcionamiento de la batería depende de las condiciones de funcionamiento y puede reducirse de forma significativa en determinadas situaciones de consumo intensivo. Consulte la <i>Guía tecnológica de Dell</i> para obtener más información.	El tiempo de funcionamiento de la batería depende de las condiciones de funcionamiento y puede reducirse de forma significativa en determinadas situaciones de consumo intensivo. Consulte la <i>Guía tecnológica de Dell</i> para obtener más información.

## Especificaciones

<b>Batería (continuación)</b>	<b>Vostro A840</b>	<b>Vostro A860</b>
Vida útil (aproximada)	300 ciclos de carga y descarga	300 ciclos de carga y descarga
Intervalo de temperatura:		
En funcionamiento	De 0 a 35 °C	De 0 a 35 °C
Almacenamiento	De -40 a 65 °C	De -40 a 65 °C
Batería de tipo botón	CR-2032	CR-2032

<b>Adaptador de CA</b>	<b>Vostro A840</b>	<b>Vostro A860</b>
Voltaje de entrada	100–240 V CA	100–240 V CA
Corriente de entrada (máxima)	1,5 A	1,5 A
Frecuencia de entrada	50–60 HZ	50–60 HZ
Corriente de salida	4,34 A (máx. con impulso de 4 segundos); 3,34 A (continua)	4,34 A (máx. con impulso de 4 segundos); 3,34 A (continua)
Potencia de salida	65 W	65 W
Voltaje nominal de salida	19,5 +/-1 V CC	19,5 +/-1 V CC

<b>Adaptador de CA (continuación)</b>	<b>Vostro A840</b>	<b>Vostro A860</b>
Dimensiones:		
Altura	28,2 mm	28,2 mm
Anchura	57,9 mm	57,9 mm
Profundidad	137,2 mm	137,2 mm
Peso (con cables)	0,4 kg	0,4 kg
Intervalo de temperatura:		
En funcionamiento	De 0 a 35 °C	De 0 a 35 °C
Almacenamiento	De -40 a 65 °C	De -40 a 65 °C
<b>Características físicas</b>	<b>Vostro A840</b>	<b>Vostro A860</b>
Altura	De 31,1 a 35,6 mm	De 31,5 a 36,8 mm
Anchura	340 mm	376 mm
Profundidad	250 mm	255 mm
Peso (con batería de cuatro celdas)	2,03 kg	2,46 kg
Peso (con batería de seis celdas)	2,11 kg	2,54 kg

## Especificaciones

<b>Especificaciones ambientales</b>	<b>Vostro A840</b>	<b>Vostro A860</b>
<b>Intervalo de temperatura:</b>		
En funcionamiento	De 0 a 35 °C	De 0 a 35 °C
Almacenamiento	De -40 a 65 °C	De -40 a 65 °C
<b>Humedad relativa (máxima):</b>		
En funcionamiento	Del 10% al 90% (sin condensación)	Del 10% al 90% (sin condensación)
Almacenamiento	Del 5 al 95% (sin condensación)	Del 5 al 95% (sin condensación)
<b>Vibración máxima (utilizando un espectro de vibración aleatoria que simula el entorno de usuario):</b>		
En funcionamiento	0,66 GRMS	0,66 GRMS
Almacenamiento	1,3 GRMS	1,3 GRMS



<b>Especificaciones ambientales (<i>continuación</i>)</b>	<b>Vostro A840</b>	<b>Vostro A860</b>
Impacto máximo (medido con disco duro aparcado y 2 ms de pulso de media onda sinusoidal):		110 G
En funcionamiento	110 G	110 G
Almacenamiento	163 G	163 G
Nivel de contaminación atmosférica	G2 o menos de acuerdo con ISA-S71.04-1985	G2 o menos de acuerdo con ISA-S71.04-1985



## Solución de problemas



**PRECAUCIÓN:** Para evitar la probabilidad de descargas eléctricas, cortes provocados por el movimiento de las aspas del ventilador u otros daños imprevistos, desenchufe siempre el ordenador de la toma eléctrica antes de abrir la cubierta.



**PRECAUCIÓN:** Antes de manipular el interior del ordenador, lea las instrucciones de seguridad suministradas con éste. Para obtener información adicional sobre prácticas recomendadas de seguridad, visite la página de inicio sobre el cumplimiento de normativas en [www.dell.com/regulatory\\_compliance](http://www.dell.com/regulatory_compliance).

### Mensajes de error

Si el mensaje que aparece no figura en la lista siguiente, consulte la documentación del sistema operativo o del programa que se estaba ejecutando cuando ha aparecido el mensaje.

**AUXILIARY DEVICE FAILURE (ERROR DEL DISPOSITIVO AUXILIAR)** — Puede que la superficie táctil o el ratón externo sean defectuosos. En el caso del ratón externo, compruebe las conexiones de los cables. Active la opción **Pointing Device** (Dispositivo de puntero) en el programa de configuración del sistema. Consulte el *Manual de servicio* en [support.dell.com](http://support.dell.com) para obtener más información. Si el problema persiste, póngase en contacto con Dell (consulte “Cómo ponerse en contacto con Dell” en la página 80).

### **CACHE DISABLED DUE TO FAILURE (CACHÉ DESACTIVADA DEBIDO A UN ERROR) —**

La memoria caché principal interna del microprocesador ha fallado. Póngase en contacto con Dell (consulte “Cómo ponerse en contacto con Dell” en la página 80).

### **OPTICAL DRIVE CONTROLLER FAILURE (ERROR DE LA CONTROLADORA DE LA UNIDAD ÓPTICA) —**

La unidad óptica no responde a los comandos del ordenador.

### **DATA ERROR (ERROR DE LOS DATOS) —**

La unidad de disco duro no puede leer los datos.

### **DECREASING AVAILABLE MEMORY (DESCENSO DE LA MEMORIA DISPONIBLE) —**

Es posible que uno o varios módulos de memoria sean defectuosos o se hayan insertado incorrectamente. Vuelva a instalar los módulos de memoria y, si es necesario, sustitúyalos. Consulte el *Manual de servicio* en [support.dell.com](http://support.dell.com) para obtener más información.

### **DISK C: FAILED INITIALIZATION (LA INICIALIZACIÓN DEL DISCO C: HA FALLADO) —**

La inicialización de la unidad de disco duro ha fallado. Ejecute las pruebas de la unidad de disco duro de Dell Diagnostics (consulte “Dell Diagnostics” en la página 48).

### **DRIVE NOT READY (LA UNIDAD NO ESTÁ PREPARADA) —**

Esta operación requiere que haya una unidad de disco duro en el compartimiento para poder continuar. Instale una unidad de disco duro en el compartimiento para unidades de disco duro. Consulte el *Manual de servicio* en [support.dell.com](http://support.dell.com) para obtener más información.

### **ERROR READING PCMCIA CARD (ERROR AL LEER LA TARJETA PCMCIA) —**

El ordenador no puede identificar la tarjeta ExpressCard. Vuelva a insertar la tarjeta o pruebe con otra tarjeta. Consulte el *Manual de servicio* en [support.dell.com](http://support.dell.com) para obtener más información.

**EXTENDED MEMORY SIZE HAS CHANGED (EL TAMAÑO DE LA MEMORIA EXTENDIDA HA CAMBIADO)** — La cantidad de memoria registrada en la memoria no volátil (NVRAM) no coincide con la memoria instalada en el ordenador. Reinicie el ordenador. Si se vuelve a producir el error, póngase en contacto con Dell (consulte “Cómo ponerse en contacto con Dell” en la página 80).

**THE FILE BEING COPIED IS TOO LARGE FOR THE DESTINATION DRIVE (EL ARCHIVO QUE SE VA A COPIAR ES DEMASIADO GRANDE PARA LA UNIDAD DE DESTINO)** — El archivo que intenta copiar es demasiado grande para caber en el disco, o el disco está lleno. Intente copiar el archivo en otro disco o utilice un disco de mayor capacidad.

**A FILENAME CANNOT CONTAIN ANY OF THE FOLLOWING CHARACTERS: \ / : \* ? " < > | (UN NOMBRE DE ARCHIVO NO PUEDE CONTENER LOS CARACTERES SIGUIENTES: \ / : \* ? " < > |)** — No utilice estos caracteres en nombres de archivo.

**GATE A20 FAILURE (ERROR EN LA PUERTA A20)** — Es posible que un módulo de memoria esté suelto. Vuelva a instalar los módulos de memoria y, si es necesario, sustitúyalos. Consulte el *Manual de servicio* en [support.dell.com](http://support.dell.com) para obtener más información.

**GENERAL FAILURE (ERROR GENERAL)** — El sistema operativo no puede ejecutar el comando. Normalmente, el mensaje va seguido de información específica, como por ejemplo *Printer out of paper* (No hay papel en la impresora). Realice la acción correspondiente.

**HARD-DISK DRIVE CONFIGURATION ERROR (ERROR DE CONFIGURACIÓN DE LA UNIDAD DE DISCO DURO)** — El ordenador no puede identificar el tipo de unidad. Apague el ordenador, extraiga la unidad de disco duro (consulte el *Manual de servicio* en [support.dell.com](http://support.dell.com)) e inicie el ordenador desde el medio. A continuación, apague el ordenador, vuelva a instalar la unidad de disco duro y reinicie el ordenador. Ejecute las pruebas de la unidad de disco duro de Dell Diagnostics (consulte “Dell Diagnostics” en la página 48).

**HARD-DISK DRIVE CONTROLLER FAILURE 0 (ERROR DE LA CONTROLADORA 0 DE LA UNIDAD DE DISCO DURO)** — La unidad de disco duro no responde a los comandos del ordenador. Apague el ordenador, extraiga la unidad de disco duro (consulte el *Manual de servicio* en [support.dell.com](http://support.dell.com)) e inicie el ordenador desde el medio. A continuación, apague el ordenador, vuelva a instalar la unidad de disco duro y reinicie el ordenador. Si el problema persiste, pruebe con otra unidad. Ejecute las pruebas de la unidad de disco duro de Dell Diagnostics (consulte “Dell Diagnostics” en la página 48).

**HARD-DISK DRIVE FAILURE (ERROR DE LA UNIDAD DE DISCO DURO)** — La unidad de disco duro no responde a los comandos del ordenador. Apague el ordenador, extraiga la unidad de disco duro (consulte el *Manual de servicio* en [support.dell.com](http://support.dell.com)) e inicie el ordenador desde el medio. A continuación, apague el ordenador, vuelva a instalar la unidad de disco duro y reinicie el

ordenador. Si el problema persiste, pruebe con otra unidad. Ejecute las pruebas de la unidad de disco duro de Dell Diagnostics (consulte “Dell Diagnostics” en la página 48).

**HARD-DISK DRIVE READ FAILURE (ERROR DE LECTURA DE LA UNIDAD DE DISCO DURO)** — Puede que la unidad de disco duro sea defectuosa. Apague el ordenador, extraiga la unidad de disco duro (consulte el *Manual de servicio* en [support.dell.com](http://support.dell.com)) e inicie el ordenador desde el medio. A continuación, apague el ordenador, vuelva a instalar la unidad de disco duro y reinicie el ordenador. Si el problema persiste, pruebe con otra unidad. Ejecute las pruebas de la unidad de disco duro de Dell Diagnostics (consulte “Dell Diagnostics” en la página 48).

**INSERT BOOTABLE MEDIA (INSERTE UN MEDIO DE INICIO)** — El sistema operativo está intentando iniciarse desde un medio que no es de inicio. Inserte un medio de inicio.

**INVALID CONFIGURATION INFORMATION-  
PLEASE RUN SYSTEM SETUP PROGRAM  
(INFORMACIÓN DE CONFIGURACIÓN NO  
VÁLIDA; EJECUTE EL PROGRAMA DE  
CONFIGURACIÓN DEL SISTEMA) —**

La información de configuración del sistema no coincide con la configuración de hardware. Este mensaje es más probable que aparezca tras la instalación de un módulo de memoria. Corrija las opciones correspondientes en el programa de configuración del sistema. Consulte el *Manual de servicio* en [support.dell.com](http://support.dell.com) para obtener más información.

**KEYBOARD CLOCK LINE FAILURE (ERROR  
DE LA LÍNEA DE RELOJ DEL TECLADO) —**

En el caso de teclados externos, compruebe las conexiones de los cables. Ejecute la prueba de la controladora del teclado de Dell Diagnostics (consulte “Dell Diagnostics” en la página 48).

**KEYBOARD CONTROLLER FAILURE (ERROR  
DE LA CONTROLADORA DEL TECLADO) —**

En el caso de teclados externos, compruebe las conexiones de los cables. Reinicie el ordenador y evite tocar el teclado o el ratón durante la rutina de inicio. Ejecute la prueba de la controladora del teclado de Dell Diagnostics (consulte “Dell Diagnostics” en la página 48).

**KEYBOARD DATA LINE FAILURE (ERROR DE  
LA LÍNEA DE DATOS DEL TECLADO) —**

En el caso de teclados externos, compruebe las conexiones de los cables. Ejecute la prueba de la controladora del teclado de Dell Diagnostics (consulte “Dell Diagnostics” en la página 48).

**KEYBOARD STUCK KEY FAILURE (ERROR DE  
TECLA ATASCADA DEL TECLADO) —**

En el caso de teclados numéricos o teclados externos, compruebe las conexiones de los cables. Reinicie el ordenador y evite tocar el teclado o las teclas durante la rutina de inicio. Ejecute la prueba de teclas atascadas de Dell Diagnostics (consulte “Dell Diagnostics” en la página 48).

**MEMORY ADDRESS LINE FAILURE AT ADDRESS, READ VALUE EXPECTING VALUE (ERROR DE LÍNEA DE DIRECCIÓN DE MEMORIA EN DIRECCIÓN; SE LEYÓ VALOR Y SE ESPERABA VALOR)** — Puede que un módulo de memoria sea defectuoso o se haya insertado incorrectamente. Vuelva a instalar los módulos de memoria y, si es necesario, sustitúyalos. Consulte el *Manual de servicio* en [support.dell.com](http://support.dell.com) para obtener más información.

**MEMORY ALLOCATION ERROR (ERROR DE ASIGNACIÓN DE MEMORIA)** — El software que intenta ejecutar es incompatible con el sistema operativo, con otro programa o con una utilidad. Apague el ordenador, espere 30 segundos y reinícielo. Intente ejecutar el programa nuevamente. Si el mensaje de error sigue apareciendo, consulte la documentación del software.

**MEMORY DATA LINE FAILURE AT ADDRESS, READ VALUE EXPECTING VALUE (ERROR DE LÍNEA DE DATOS DE MEMORIA EN DIRECCIÓN; SE LEYÓ VALOR Y SE ESPERABA VALOR)** — Puede que un módulo de memoria sea defectuoso o se haya insertado incorrectamente. Vuelva a instalar los módulos de memoria y, si es necesario, sustitúyalos. Consulte el *Manual de servicio* en [support.dell.com](http://support.dell.com) para obtener más información.

**MEMORY DOUBLE WORD LOGIC FAILURE AT ADDRESS, READ VALUE EXPECTING VALUE (ERROR DE LÓGICA DE PALABRA DOBLE DE MEMORIA EN DIRECCIÓN; SE LEYÓ VALOR Y SE ESPERABA VALOR)** — Puede que un módulo de memoria sea defectuoso o se haya insertado incorrectamente. Vuelva a instalar los módulos de memoria y, si es necesario, sustitúyalos. Consulte el *Manual de servicio* en [support.dell.com](http://support.dell.com) para obtener más información.



**MEMORY ODD/EVEN LOGIC FAILURE AT ADDRESS, READ VALUE EXPECTING VALUE (ERROR DE LÓGICA DE VALORES PARES/IMPARES DE MEMORIA EN DIRECCIÓN; SE LEYÓ VALOR Y SE ESPERABA VALOR) —**

Puede que un módulo de memoria sea defectuoso o se haya insertado incorrectamente. Vuelva a instalar los módulos de memoria y, si es necesario, sustitúyalos. Consulte el *Manual de servicio* en [support.dell.com](http://support.dell.com) para obtener más información.

**MEMORY WRITE/READ FAILURE AT ADDRESS, READ VALUE EXPECTING VALUE (ERROR DE LECTURA/ESCRITURA DE MEMORIA EN DIRECCIÓN; SE LEYÓ VALOR Y SE ESPERABA VALOR) —**

Puede que un módulo de memoria sea defectuoso o se haya insertado incorrectamente. Vuelva a instalar los módulos de memoria y, si es necesario, sustitúyalos. Consulte el *Manual de servicio* en [support.dell.com](http://support.dell.com) para obtener más información.

**NO BOOT DEVICE AVAILABLE (NO HAY NINGÚN DISPOSITIVO DE INICIO DISPONIBLE) —**

El ordenador no puede encontrar la unidad de disco duro. Si la unidad de disco duro es el dispositivo de inicio, asegúrese de que la unidad está instalada, insertada correctamente y particionada como dispositivo de inicio.

**NO BOOT SECTOR ON HARD DRIVE (NO HAY NINGÚN SECTOR DE INICIO EN LA UNIDAD DE DISCO DURO) —**

Puede que el sistema operativo esté dañado. Póngase en contacto con Dell (consulte “Cómo ponerse en contacto con Dell” en la página 80).

**NO TIMER TICK INTERRUPT (NO HAY INTERRUPCIÓN DE PULSOS DE TEMPORIZADOR) —**

Puede que un chip de la placa base no funcione correctamente. Ejecute las pruebas del conjunto del sistema de Dell Diagnostics (consulte “Dell Diagnostics” en la página 48).

**NOT ENOUGH MEMORY OR RESOURCES. CLOSE SOME PROGRAMS AND TRY AGAIN (NO HAY SUFICIENTE MEMORIA O RECURSOS. CIERRE ALGUNOS PROGRAMAS Y VUELVA A INTENTARLO)** — Tiene demasiados programas abiertos. Cierre todas las ventanas y abra el programa que desea utilizar.

**OPERATING SYSTEM NOT FOUND (NO SE ENCUENTRA EL SISTEMA OPERATIVO)** — Vuelva a instalar la unidad de disco duro (consulte el *Manual de servicio* en [support.dell.com](http://support.dell.com)). Si el problema persiste, póngase en contacto con Dell (consulte “Cómo ponerse en contacto con Dell” en la página 80).

**OPTIONAL ROM BAD CHECKSUM (SUMA DE COMPROBACIÓN ERRÓNEA DE LA ROM OPCIONAL)** — La ROM opcional ha fallado. Póngase en contacto con Dell (consulte “Cómo ponerse en contacto con Dell” en la página 80).

**A REQUIRED .DLL FILE WAS NOT FOUND (NO SE HA ENCONTRADO UN ARCHIVO .DLL NECESARIO)** — Falta un archivo fundamental en el programa que intenta abrir. Quite y vuelva a instalar el programa.

- 1 Haga clic en el botón de inicio de Windows Vista  → **Control Panel** (Pane de control) → **Programs** (Programas) → **Programs and Features** (Programas y características).
- 2 Seleccione el programa que desea quitar.
- 3 Haga clic en **Uninstall** (Desinstalar).
- 4 Consulte la documentación del programa para ver las instrucciones de instalación y reinstale el programa.

**SECTOR NOT FOUND (NO SE HA ENCONTRADO EL SECTOR)** — El sistema operativo no puede localizar un sector de la unidad de disco duro. Puede que haya algún sector defectuoso o una FAT dañada en la unidad de disco duro. Ejecute la utilidad de comprobación de errores de Windows para comprobar la estructura de archivos de la unidad de disco duro. Consulte la función de ayuda y soporte técnico de Windows para obtener instrucciones. Para ello, haga clic en **Start (Inicio)** → **Help and Support (Ayuda y soporte técnico)**. Si hay un gran número de sectores defectuosos, haga una copia de seguridad de los datos (si es posible) y después vuelva a formatear la unidad de disco duro.

**SEEK ERROR (ERROR DE BÚSQUEDA)** — El sistema operativo no puede localizar una pista específica de la unidad de disco duro.

**SHUTDOWN FAILURE (ERROR DE APAGADO)** — Puede que un chip de la placa base no funcione correctamente. Ejecute las pruebas del conjunto del sistema de Dell Diagnostics (consulte “Dell Diagnostics” en la página 48).

**TIME-OF-DAY CLOCK LOST POWER (CORTE DE SUMINISTRO ELÉCTRICO DEL RELOJ DE HORA)** — Los valores de configuración del sistema son incorrectos. Conecte el ordenador a una toma eléctrica para cargar la batería. Si el problema persiste, pruebe a restaurar los datos accediendo al programa de configuración del sistema y saliendo de él inmediatamente (consulte el *Manual de servicio* en [support.dell.com](http://support.dell.com)). Si el mensaje vuelve a aparecer, póngase en contacto con Dell (consulte “Cómo ponerse en contacto con Dell” en la página 80).

**TIME-OF-DAY CLOCK STOPPED (EL RELOJ DE HORA SE HA DETENIDO)** — Puede que deba sustituir la batería de tipo botón que mantiene los valores de configuración del sistema. Conecte el ordenador a una toma eléctrica para cargar la batería. Si el problema persiste, póngase en contacto con Dell (consulte “Cómo ponerse en contacto con Dell” en la página 80).

**TIME-OF-DAY NOT SET-PLEASE RUN THE SYSTEM SETUP PROGRAM (NO SE HA ESTABLECIDO LA HORA; EJECUTE EL PROGRAMA DE CONFIGURACIÓN DEL SISTEMA)** — La fecha o la hora almacenadas en el programa de configuración del sistema no coinciden con las del reloj del sistema. Corrija los valores de las opciones **Date** (Fecha) y **Time** (Hora). Consulte el *Manual de servicio* en [support.dell.com](http://support.dell.com) para obtener más información.

**TIMER CHIP COUNTER 2 FAILED (ERROR EN EL CONTADOR 2 DEL CHIP DEL TEMPORIZADOR)** — Puede que un chip de la placa base no funcione correctamente. Ejecute las pruebas del conjunto del sistema de Dell Diagnostics (consulte “Dell Diagnostics” en la página 48).

**UNEXPECTED INTERRUPT IN PROTECTED MODE (INTERRUPCIÓN INESPERADA EN MODO PROTEGIDO)** — Puede que la controladora del teclado no funcione correctamente o que un módulo de memoria esté suelto. Ejecute las pruebas de la memoria del sistema y la prueba de la controladora del teclado de Dell Diagnostics (consulte “Dell Diagnostics” en la página 48).

**X:\ IS NOT ACCESSIBLE. THE DEVICE IS NOT READY (NO SE PUEDE ACCEDER A LETRA DE UNIDAD:\. EL DISPOSITIVO NO ESTÁ PREPARADO)** — Inserte un disco en la unidad y vuelva a intentarlo.

**WARNING: BATTERY IS CRITICALLY LOW (ADVERTENCIA: EL NIVEL DE CARGA DE LA BATERÍA ES MUY BAJO)** — La batería está prácticamente descargada. Sustituya la batería o conecte el ordenador a una toma eléctrica; de lo contrario, active el modo de hibernación o apague el ordenador.

## Mensajes del sistema



**NOTA:** Si el mensaje que ha recibido no figura en la lista de la tabla, consulte la documentación del sistema operativo o del programa que se estaba ejecutando cuando apareció el mensaje.

**ALERT! PREVIOUS ATTEMPTS AT BOOTING THIS SYSTEM HAVE FAILED AT CHECKPOINT [NNNN]. FOR HELP IN RESOLVING THIS PROBLEM, PLEASE NOTE THIS CHECKPOINT AND CONTACT DELL TECHNICAL SUPPORT (ALERTA: LOS INTENTOS ANTERIORES DE INICIAR ESTE SISTEMA HAN FALLADO EN EL PUNTO DE CONTROL [NNNN]. SI NECESITA**

**AYUDA PARA RESOLVER ESTE PROBLEMA, ANOTE EL PUNTO DE CONTROL Y PÓNGASE EN CONTACTO CON EL SERVICIO DE ASISTENCIA TÉCNICA DE DELL)** — El ordenador no ha podido completar la rutina de inicio en tres ocasiones consecutivas a causa del mismo error (consulte “Cómo ponerse en contacto con Dell” en la página 80 para obtener asistencia).

**CMOS CHECKSUM ERROR (ERROR DE SUMA DE COMPROBACIÓN DE CMOS)** — Posible error de la placa base o batería de RTC con poca carga. Sustituya la batería. Consulte el *Manual de servicio* en [support.dell.com](http://support.dell.com) o consulte “Cómo ponerse en contacto con Dell” en la página 80 para obtener asistencia.

**CPU FAN FAILURE (ERROR DEL VENTILADOR DE LA CPU)** — Error del ventilador del procesador. Sustituya el ventilador del procesador. Consulte el *Manual de servicio* en [support.dell.com](http://support.dell.com).

**HARD-DISK DRIVE FAILURE (ERROR DE LA UNIDAD DE DISCO DURO)** — Posible error de la unidad de disco duro durante la POST de ésta. Compruebe los cables, intercambie los discos duros entre sí o consulte “Cómo ponerse en contacto con Dell” en la página 80 para obtener asistencia.

**HARD-DISK DRIVE READ FAILURE (ERROR DE LECTURA DE LA UNIDAD DE DISCO DURO)** — Posible error de la unidad de disco duro durante la prueba de inicio de ésta (consulte “Cómo ponerse en contacto con Dell” en la página 80 para obtener asistencia).

**KEYBOARD FAILURE (ERROR DEL TECLADO)** — Hay un error de teclado o el cable de teclado está suelto.

**NO BOOT DEVICE AVAILABLE (NO HAY NINGÚN DISPOSITIVO DE INICIO DISPONIBLE)** — No existe ninguna partición de inicio en la unidad de disco duro, el cable de la unidad de disco duro está suelto o bien no existe ningún dispositivo de inicio.

- Si la unidad de disco duro es el dispositivo de inicio, asegúrese de que los cables están conectados y de que la unidad está instalada correctamente y particionada como dispositivo de inicio.
- Abra el programa de configuración del sistema y asegúrese de que la información de la secuencia de inicio es correcta (consulte el *Manual de servicio* en [support.dell.com](http://support.dell.com)).

**NO TIMER TICK INTERRUPT (NO HAY INTERRUPCIÓN DE PULSOS DE TEMPORIZADOR)** — Puede que un chip de la placa base no funcione correctamente o que falle la placa base (consulte “Cómo ponerse en contacto con Dell” en la página 80 para obtener asistencia).

**USB OVER CURRENT ERROR (ERROR DE SOBRECORRIENTE USB)** — Desconecte el dispositivo USB. Utilice una fuente de energía externa para el dispositivo USB.

**NOTICE - HARD DRIVE SELF MONITORING SYSTEM HAS REPORTED THAT A PARAMETER HAS EXCEEDED ITS NORMAL OPERATING RANGE. DELL RECOMMENDS THAT YOU BACK UP YOUR DATA REGULARLY. A PARAMETER OUT OF RANGE MAY OR MAY NOT INDICATE A POTENTIAL HARD DRIVE PROBLEM (AVISO: EL SISTEMA DE AUTOSUPERVISIÓN DE LA UNIDAD DE DISCO DURO HA INFORMADO DE QUE UN PARÁMETRO HA SUPERADO SU RANGO OPERATIVO NORMAL. DELL RECOMIENDA REALIZAR UNA COPIA DE SEGURIDAD DE LOS DATOS CON REGULARIDAD. UN PARÁMETRO FUERA DE RANGO PUEDE INDICAR O NO LA EXISTENCIA DE UN POSIBLE PROBLEMA EN LA UNIDAD DE DISCO DURO) — Error de S.M.A.R.T., posible error de la unidad de disco duro.**

## Solución de problemas de software y hardware

Si durante la configuración del sistema operativo un dispositivo no se detecta o bien se detecta pero no está configurado correctamente, puede utilizar el solucionador de problemas de hardware para resolver la incompatibilidad.

Para iniciar el solucionador de problemas de hardware:

- 1 Haga clic en el botón de inicio de Windows Vista  y seleccione **Help and Support** (Ayuda y soporte técnico).
- 2 Escriba `hardware troubleshooter` o `solucionador de problemas de hardware` en el campo de búsqueda y pulse <Intro> para iniciar la búsqueda.
- 3 En los resultados de la búsqueda, seleccione la opción que mejor describa el problema y siga los demás pasos para solucionarlo.

## Dell Diagnostics



**PRECAUCIÓN:** Antes de manipular el interior del ordenador, lea las instrucciones de seguridad suministradas con éste. Para obtener información adicional sobre prácticas recomendadas de seguridad, visite la página de inicio sobre el cumplimiento de normativas en [www.dell.com/regulatory\\_compliance](http://www.dell.com/regulatory_compliance).

### Cuándo debe utilizarse Dell Diagnostics

Si tiene un problema con el ordenador, realice las comprobaciones descritas en Bloqueos y problemas de software (consulte “Bloqueos y problemas de software” en la página 54) y ejecute Dell Diagnostics antes de solicitar asistencia técnica a Dell.

Se recomienda imprimir estos procedimientos antes de empezar.



**AVISO:** Dell Diagnostics sólo funciona en ordenadores Dell.



**NOTA:** El soporte multimedia *Drivers and Utilities* (Controladores y utilidades) es opcional y puede no incluirse con su ordenador.

Consulte el *Manual de servicio* en [support.dell.com](http://support.dell.com) para revisar la información de configuración del ordenador y asegúrese de que el dispositivo que desea probar aparece en el programa de configuración del sistema y está activo.

Inicie Dell Diagnostics desde la unidad de disco duro o desde el soporte multimedia *Drivers and Utilities*.

### Inicio de Dell Diagnostics desde la unidad de disco duro



**NOTA:** Si el ordenador no puede mostrar una imagen de la pantalla, consulte “Cómo ponerse en contacto con Dell” en la página 80.



- 1 Asegúrese de que el ordenador está conectado a una toma eléctrica que funciona correctamente.
- 2 Encienda (o reinicie) el ordenador.
- 3 Cuando aparezca el logotipo de DELL™, pulse <F12> inmediatamente. Seleccione **Diagnostics** (Diagnósticos) en el menú de inicio y pulse <Intro>.



**AVISO:** Si espera demasiado y aparece el logotipo del sistema operativo, siga esperando hasta que vea el escritorio de Microsoft® Windows®, apague el ordenador y vuelva a intentarlo.



**AVISO:** Si se muestra un mensaje que indica que no se ha encontrado ninguna partición de utilidades de diagnóstico, ejecute Dell Diagnostics desde el soporte multimedia *Drivers and Utilities* (Controladores y utilidades).

- 4 Pulse una tecla cualquiera para iniciar Dell Diagnostics desde la partición de utilidades de diagnósticos de la unidad de disco duro y, a continuación, siga las instrucciones de la pantalla.

### Inicio de Dell Diagnostics desde el soporte multimedia *Drivers and Utilities* de Dell

- 1 Inserte el soporte multimedia *Drivers and Utilities*.
- 2 Apague y reinicie el ordenador.  
Cuando aparezca el logotipo de DELL, pulse <F12> inmediatamente.



**AVISO:** Si espera demasiado y aparece el logotipo del sistema operativo, siga esperando hasta que vea el escritorio de Microsoft® Windows®, apague el ordenador y vuelva a intentarlo.



**AVISO:** Los pasos siguientes modifican la secuencia de inicio una única vez. En el siguiente inicio, el ordenador se iniciará con los dispositivos especificados en el programa de configuración del sistema.

- 3 Cuando aparezca la lista de dispositivos de inicio, resalte **CD/DVD/CD-RW** y pulse <Intro>.
- 4 Seleccione la opción **Boot from CD-ROM** (Iniciar desde el CD-ROM) en el menú que aparece y pulse <Intro>.
- 5 Introduzca **1** para iniciar el menú del CD y pulse <Intro> para continuar.
- 6 Seleccione **Run the 32 Bit Dell Diagnostics** (Ejecutar Dell Diagnostics de 32 bits) en la lista numerada. Si aparecen varias versiones, seleccione la versión apropiada para su ordenador.
- 7 Cuando aparezca la pantalla **Main Menu** (Menú principal) de Dell Diagnostics, seleccione la prueba que desee ejecutar y siga las instrucciones de la pantalla.

## Sugerencias para la solución de problemas

Al solucionar problemas del ordenador, tenga en cuenta estas sugerencias:

- Si ha añadido o ha extraído una pieza antes de que empezara el problema, revise los procedimientos de instalación y asegúrese de que dicha pieza está instalada correctamente (consulte el *Manual de servicio* en [support.dell.com](http://support.dell.com)).
- Si un dispositivo no funciona, asegúrese de que está conectado adecuadamente.
- Si aparece un mensaje de error en la pantalla, anote el mensaje exacto. Este mensaje puede ayudar al personal de asistencia a diagnosticar y corregir el problema.
- Si un programa muestra un mensaje de error, consulte la documentación de dicho programa.



**NOTA:** Los procedimientos descritos en este documento corresponden a la vista predeterminada de Windows, de modo que puede ser que no funcionen si ha configurado su ordenador Dell con la vista clásica de Windows.

## Problemas con la alimentación



**PRECAUCIÓN:** Antes de manipular el interior del ordenador, lea las instrucciones de seguridad suministradas con éste. Para obtener información adicional sobre prácticas recomendadas de seguridad, visite la página de inicio sobre el cumplimiento de normativas en [www.dell.com/regulatory\\_compliance](http://www.dell.com/regulatory_compliance).

**EL INDICADOR LUMINOSO DE ALIMENTACIÓN ESTÁ APAGADO** — El ordenador está apagado o no recibe alimentación.

- Vuelva a conectar el cable de alimentación al conector de alimentación de la parte posterior del ordenador y a la toma eléctrica.
- No utilice regletas de enchufes, alargadores de alimentación ni otros dispositivos de protección de la alimentación para comprobar que el ordenador se enciende correctamente.
- Si se utilizan regletas de enchufes, compruebe que estén conectadas a una toma eléctrica y que estén encendidas.
- Asegúrese de que la toma eléctrica funciona; para ello, enchufe otro aparato, como por ejemplo una lámpara.
- Asegúrese de que el cable de alimentación principal y el cable del panel frontal están conectados correctamente a la placa base (consulte el *Manual de servicio* en [support.dell.com](http://support.dell.com)).

### **EL INDICADOR LUMINOSO DE ALIMENTACIÓN EMITE UNA LUZ AZUL Y EL ORDENADOR NO RESPONDE —**

- Asegúrese de que la pantalla esté conectada y encendida.

### **EL INDICADOR LUMINOSO DE ALIMENTACIÓN EMITE UNA LUZ AZUL PARPADEANTE —**

El ordenador se encuentra en modo de espera. Pulse una tecla del teclado, mueva el ratón o presione el botón de encendido para reanudar el funcionamiento normal.

### **EL INDICADOR LUMINOSO DE ALIMENTACIÓN EMITE UNA LUZ ÁMBAR PARPADEANTE —**

El ordenador está recibiendo alimentación eléctrica, pero puede haber un dispositivo que no funcione o que esté instalado incorrectamente.

- Extraiga y vuelva a instalar todos los módulos de memoria (consulte el *Manual de servicio* en [support.dell.com](http://support.dell.com)).

- Extraiga y vuelva a instalar todas las tarjetas de expansión, incluidas las tarjetas gráficas (consulte el *Manual de servicio* en [support.dell.com](http://support.dell.com)).

### **EL INDICADOR LUMINOSO DE ALIMENTACIÓN EMITE UNA LUZ ÁMBAR FIJA —**

Hay un problema de alimentación; es posible que un dispositivo no funcione correctamente o esté mal instalado.

- Asegúrese de que el cable de alimentación del procesador está conectado correctamente al conector de alimentación de la placa base (consulte el *Manual de servicio* en [support.dell.com](http://support.dell.com)).
- Asegúrese de que el cable de alimentación principal y el cable del panel frontal están conectados correctamente al conector de la placa base (consulte el *Manual de servicio* en [support.dell.com](http://support.dell.com)).

**ELIMINE LAS INTERFERENCIAS** — Algunas de las causas posibles de las interferencias son:

- Alargadores de alimentación, de teclado y de ratón
- Demasiados dispositivos conectados a la misma regleta de enchufes
- Varias regletas de enchufes conectadas a la misma toma eléctrica

## Problemas con la memoria



**PRECAUCIÓN:** Antes de manipular el interior del ordenador, lea las instrucciones de seguridad suministradas con éste. Para obtener información adicional sobre prácticas recomendadas de seguridad, visite la página de inicio sobre el cumplimiento de normativas en [www.dell.com/regulatory\\_compliance](http://www.dell.com/regulatory_compliance).

## APARECE UN MENSAJE DE MEMORIA INSUFICIENTE —

- Guarde y cierre todos los archivos que estén abiertos y salga de los programas activos que no esté utilizando para ver si se soluciona el problema.
- Consulte la documentación del software para conocer los requisitos de memoria mínimos. Si es necesario, instale memoria adicional (consulte el *Manual de servicio* en [support.dell.com](http://support.dell.com)).
- Recoloque los módulos de memoria (consulte el *Manual de servicio* en [support.dell.com](http://support.dell.com)) para asegurarse de que el ordenador se comunica correctamente con la memoria.
- Ejecute Dell Diagnostics (consulte “Dell Diagnostics” en la página 48).

### SE PRODUCEN OTROS PROBLEMAS CON LA MEMORIA —

- Recoloque los módulos de memoria (consulte el *Manual de servicio* en [support.dell.com](http://support.dell.com)) para asegurarse de que el ordenador se comunica correctamente con la memoria.
- Asegúrese de que sigue las pautas de instalación de memoria (consulte el *Manual de servicio* en [support.dell.com](http://support.dell.com)).
- Asegúrese de que la memoria que utiliza es compatible con el ordenador. Para obtener más información sobre el tipo de memoria compatible con el ordenador, consulte “Memoria” en la página 22.
- Ejecute Dell Diagnostics (consulte “Dell Diagnostics” en la página 48).

### Bloqueos y problemas de software



**PRECAUCIÓN:** Antes de manipular el interior del ordenador, lea las instrucciones de seguridad suministradas con éste. Para obtener información adicional sobre prácticas recomendadas de seguridad, visite la página de inicio sobre el cumplimiento de normativas en [www.dell.com/regulatory\\_compliance](http://www.dell.com/regulatory_compliance).

### El ordenador no se inicia

**ASEGÚRESE DE QUE EL CABLE DE ALIMENTACIÓN ESTÁ FIRMEMENTE CONECTADO AL ORDENADOR Y A LA TOMA ELÉCTRICA**

### El ordenador no responde



**AVISO:** Si no puede completar el proceso de cierre del sistema operativo, es posible que se pierdan datos.

**APAGUE EL ORDENADOR** — Si el ordenador no responde cuando se pulsa una tecla del teclado o se mueve el ratón, mantenga presionado el botón de encendido entre ocho y diez segundos (hasta que el ordenador se apague) y, a continuación, reinicie el ordenador.

## Un programa no responde

### CIERRE EL PROGRAMA —

- 1 Pulse <Ctrl><Mayús><Esc> simultáneamente para acceder al administrador de tareas y haga clic en la ficha **Applications** (Aplicaciones).
- 2 Seleccione el programa que no responde y haga clic en **End Task** (Finalizar tarea).

## Un programa se bloquea repetidamente



**NOTA:** La mayoría de los programas de software incluyen instrucciones de instalación en su documentación o en los soportes multimedia (CD o DVD).

**CONSULTE LA DOCUMENTACIÓN DEL SOFTWARE** — Si es necesario, desinstale y vuelva a instalar el programa.

## Un programa está diseñado para un sistema operativo Microsoft® Windows® anterior

### EJECUTE EL ASISTENTE PARA COMPATIBILIDAD DE PROGRAMAS —

Este asistente configura un programa para que se ejecute en un entorno similar a un sistema operativo que no sea Windows Vista.

- 1 Haga clic en el botón de inicio  → **Control Panel** (Panel de control) → **Programs** (Programas) → **Use an older program with this version of Windows** (Usar un programa antiguo con esta versión de Windows).
- 2 En la pantalla de bienvenida, haga clic en **Next** (Siguiente).
- 3 Siga las instrucciones que aparecen en la pantalla.

### Aparece una pantalla azul

**APAGUE EL ORDENADOR** — Si el ordenador no responde cuando se pulsa una tecla del teclado o se mueve el ratón, mantenga presionado el botón de encendido entre ocho y diez segundos (hasta que el ordenador se apague) y, a continuación, reinicie el ordenador.

### Otros problemas de software

**CONSULTE LA DOCUMENTACIÓN DEL SOFTWARE O PÓNGASE EN CONTACTO CON EL FABRICANTE PARA OBTENER INFORMACIÓN SOBRE LA SOLUCIÓN DE PROBLEMAS** —

- Asegúrese de que el programa es compatible con el sistema operativo instalado en el ordenador.
- Asegúrese de que el ordenador cumple los requisitos mínimos de hardware necesarios para ejecutar el software. Consulte la documentación del software para obtener más información.

- Compruebe si el programa se ha instalado y configurado correctamente.
- Verifique que los controladores de dispositivo no entran en conflicto con el programa.
- Si es necesario, desinstale y vuelva a instalar el programa.

### REALICE INMEDIATAMENTE UNA COPIA DE SEGURIDAD DE LOS ARCHIVOS

- Utilice un programa de detección de virus para comprobar la unidad de disco duro, los CD o los DVD.
- Guarde y cierre los archivos o programas abiertos y apague el ordenador mediante el menú de inicio.

### Servicio Dell Technical Update

El servicio Dell Technical Update (Actualizaciones técnicas de Dell) le avisa de forma proactiva por correo electrónico de las actualizaciones de software y hardware disponibles para su ordenador. El servicio es gratuito y se puede personalizar el contenido, el formato y la frecuencia con la que se reciben las notificaciones.



Para suscribirse al servicio Dell Technical Update, vaya a [support.dell.com/technicalupdate](http://support.dell.com/technicalupdate).

## Dell Support Center

Dell Support Center le ayuda a encontrar la información de servicio, de asistencia y específica del sistema que necesita. Para obtener más información sobre Dell Support Center y las herramientas de asistencia disponibles, haga clic en la ficha **Services** (Servicios) en [support.dell.com](http://support.dell.com).

Haga clic en el icono  en la barra de tareas para ejecutar la aplicación. La página principal proporciona enlaces para acceder a:

- Autoayuda (Solución de problemas, Seguridad, Rendimiento del sistema, Red/Internet, Copias de seguridad/Recuperación y Windows Vista)
- Alertas (alertas de asistencia técnica pertinentes para su ordenador)

- Asistencia de Dell (Asistencia técnica con DellConnect™, Servicio al cliente, Formación y tutoriales, Cómo ayudar al departamento de asistencia técnica de Dell en una llamada y Búsqueda en línea con PCCheckUp)
- Información sobre el sistema (Documentación del sistema, Información sobre la garantía, Información del sistema, Actualizaciones y accesorios)

En la parte superior de la página principal de Dell Support Center se muestran el número de modelo del ordenador junto con la etiqueta de servicio y el código de servicio rápido.

Para obtener más información sobre Dell Support Center, consulte la Guía tecnológica de Dell. Puede consultarla en Ayuda y soporte técnico de Windows (**Start** [Inicio] → **Help and Support** [Ayuda y soporte técnico]) y en la página web de asistencia de Dell ([support.dell.com](http://support.dell.com)).



# Reinstalación del software

## Controladores

### Identificación de controladores

Si experimenta problemas con algún dispositivo, determine si el origen del problema es el controlador y, en caso necesario, actualícelo.

- 1 Haga clic en el botón de inicio de Windows Vista™  y, a continuación, haga clic con el botón derecho del ratón en **Computer** (Equipo).
- 2 Haga clic en **Properties** (Propiedades) → **Device Manager** (Administrador de dispositivos).



**NOTA:** Puede que aparezca la ventana **User Account Control** (Control de cuentas de usuario). Si es un administrador del ordenador, haga clic en **Continue** (Continuar); en caso contrario, póngase en contacto con el administrador para continuar.

Desplácese por la lista para ver si algún dispositivo presenta un signo de admiración (un círculo amarillo con el signo [!]) en su icono.

Si hay un signo de admiración junto al nombre del dispositivo, puede que tenga que volver a instalar el controlador o instalar uno nuevo (consulte “Reinstalación de controladores y utilidades” en la página 60).

### Reinstalación de controladores y utilidades

 **AVISO:** En la página web de asistencia de Dell (support.dell.com) y en el soporte multimedia *Drivers and Utilities* (Controladores y utilidades) se indican los controladores aprobados para los ordenadores Dell™. Si instala controladores obtenidos de otras fuentes, puede que el ordenador no funcione correctamente.

### Cómo volver a una versión anterior del controlador de dispositivo

- 1 Haga clic en el botón de inicio de Windows Vista  y, a continuación, haga clic con el botón derecho del ratón en **Computer** (Equipo).
- 2 Haga clic en **Properties** (Propiedades) → **Device Manager** (Administrador de dispositivos).



**NOTA:** Puede que aparezca la ventana **User Account Control** (Control de cuentas de usuario). Si es un administrador del ordenador, haga clic en **Continue** (Continuar); en caso contrario, póngase en contacto con el administrador para acceder al administrador de dispositivos.

- 3 Haga clic con el botón derecho del ratón en el dispositivo para el que se ha instalado el controlador nuevo y luego haga clic en **Properties** (Propiedades).
- 4 Haga clic en la ficha **Drivers** (Controladores) → **Roll Back Driver** (Revertir al controlador anterior).

Si con esto no se resuelve el problema, utilice la función **System Restore** (Restaurar sistema) (consulte “Restauración del sistema operativo” en la página 63) para que el sistema operativo vuelva al estado anterior a la instalación del controlador nuevo.

## Uso del soporte multimedia Drivers and Utilities

Si las funciones Device Driver Rollback (Revertir al controlador anterior) o System Restore (Restaurar sistema) (consulte “Restauración del sistema operativo” en la página 63) no resuelven el problema, vuelva a instalar el controlador desde el soporte multimedia *Drivers and Utilities*.

- 1 Con el escritorio de Windows mostrado en pantalla, inserte el soporte multimedia *Drivers and Utilities*.

Si es la primera vez que utiliza el soporte multimedia *Drivers and Utilities*, vaya al paso 2. En caso contrario, vaya al paso 5.

- 2 Cuando se inicie el programa de instalación del soporte multimedia *Drivers and Utilities*, siga las indicaciones que aparecen en la pantalla.



**NOTA:** Por lo general, el programa *Drivers and Utilities* (Controladores y utilidades) se inicia automáticamente. Si no es así, inicie Windows Explorer (Explorador de Windows), haga clic en el directorio de la unidad correspondiente para ver el contenido del soporte multimedia y, a continuación, haga doble clic en el archivo **autorcd.exe**.

- 3 Cuando aparezca la ventana **InstallShield Wizard Complete** (Asistente InstallShield completado), extraiga el soporte multimedia *Drivers and Utilities* y haga clic en **Finish** (Finalizar) para reiniciar el ordenador.
- 4 Cuando se muestre el escritorio de Windows, vuelva a insertar el soporte multimedia *Drivers and Utilities*.
- 5 En la pantalla de bienvenida al propietario del sistema Dell, haga clic en **Next** (Siguiendo).



**NOTA:** El programa *Drivers and Utilities* muestra únicamente los controladores correspondientes al hardware que venía instalado en el ordenador. Si ha instalado hardware adicional, es posible que no se muestren los controladores del hardware nuevo. En ese caso, salga del programa *Drivers and Utilities*. Para obtener información sobre controladores, consulte la documentación incluida con el dispositivo.

Aparece un mensaje en el que se indica que el soporte multimedia *Drivers and Utilities* está detectando hardware en el ordenador.

Los controladores que utiliza el ordenador se muestran automáticamente en la ventana **My Drivers — The ResourceCD has identified these components in your system** (Mis controladores: ResourceCD ha identificado estos componentes en el sistema).

- 6 Haga clic en el controlador que desee reinstalar y siga las instrucciones que aparecen en la pantalla.

Si un controlador específico no aparece, el sistema operativo no necesita dicho controlador.

### Reinstalación manual de controladores

Después de extraer los archivos de controlador en la unidad de disco duro como se ha descrito en la sección anterior:

- 1 Haga clic en el botón de inicio de Windows Vista  y, a continuación, haga clic con el botón derecho del ratón en **Computer** (Equipo).
- 2 Haga clic en **Properties** (Propiedades) → **Device Manager** (Administrador de dispositivos).



**NOTA:** Puede que aparezca la ventana **User Account Control** (Control de cuentas de usuario). Si es un administrador del ordenador, haga clic en **Continue** (Continuar); en caso contrario, póngase en contacto con el administrador para acceder al administrador de dispositivos.

- 3 Haga doble clic en el tipo de dispositivo cuyo controlador desea instalar; por ejemplo: **Audio** o **Video** (Vídeo).
- 4 Haga doble clic en el nombre del dispositivo cuyo controlador desea instalar.
- 5 Haga clic en la ficha **Driver** (Controlador) → **Update Driver** (Actualizar controlador) → **Browse my computer for driver software** (Buscar software de controlador en el equipo).
- 6 Haga clic en **Browse** (Examinar) y busque la ubicación en la que ha copiado previamente los archivos de controlador.

- 7 Cuando aparezca el nombre del controlador adecuado, haga clic en el nombre → **OK** (Aceptar) → **Next** (Siguiente).
- 8 Haga clic en **Finish** (Finalizar) y reinicie el ordenador.

## Restauración del sistema operativo

Dispone de los métodos siguientes para restaurar el sistema operativo:

- La función **System Restore** (Restaurar sistema) de Microsoft Windows, que devuelve el ordenador a un estado operativo anterior sin que se vean afectados los archivos de datos. Utilice esta función como primera opción para restaurar el sistema operativo y conservar los archivos de datos.

## Reinstalación del software

- Si con el ordenador se le ha entregado el soporte multimedia *Operating System* (Sistema operativo), puede utilizarlo para restaurar el sistema operativo. Sin embargo, tenga en cuenta que este soporte multimedia también elimina todos los datos de la unidad de disco duro. *Sólo* debe utilizar este soporte multimedia si no ha podido solucionar el problema del sistema operativo con la función System Restore (Restaurar sistema).

## Uso de la función System Restore de Microsoft® Windows®

Los sistemas operativos Windows incorporan la opción System Restore (Restaurar sistema), que permite volver a un estado operativo anterior del ordenador (sin que ello afecte a los archivos de datos) si, al realizar cambios en el hardware, en el software o en otros valores del sistema, el ordenador se encuentra en un estado operativo no deseado. Los cambios realizados en el ordenador mediante la función System Restore (Restaurar sistema) son completamente reversibles.



**AVISO:** Realice copias de seguridad de sus archivos de datos regularmente. System Restore (Restaurar sistema) no supervisa ni recupera los archivos de datos.



**NOTA:** Los procedimientos descritos en este documento corresponden a la vista predeterminada de Windows, de modo que puede ser que no funcionen si configura su ordenador Dell™ con la vista clásica de Windows.



**NOTA:** Configure el ordenador Dell™ con la vista clásica de Windows.

## Inicio de la función System Restore

- 1 Haga clic en el botón de inicio .
- 2 En la casilla Start Search (Iniciar búsqueda), escriba `System Restore` o `Restaurar sistema` y pulse <Intro>.





**NOTA:** Puede que aparezca la ventana **User Account Control** (Control de cuentas de usuario). Si es un administrador del ordenador, haga clic en **Continue** (Continuar); en caso contrario, póngase en contacto con el administrador para continuar con la acción que desea realizar.

- 3 Haga clic en **Next** (Siguiente) y siga las demás indicaciones que aparecen en la pantalla.

En caso de que no se resuelva el problema con la función **System Restore** (Restaurar sistema), puede deshacer la última restauración del sistema (consulte “Cómo deshacer la última restauración del sistema” en la página 65).

## Cómo deshacer la última restauración del sistema



**AVISO:** Antes de deshacer la última restauración del sistema, guarde y cierre todos los archivos abiertos y salga de todos los programas. No modifique, abra ni elimine ningún archivo ni programa hasta que la restauración del sistema haya finalizado.

- 1 Haga clic en el **botón de inicio** .
- 2 En la casilla **Start Search** (Iniciar búsqueda), escriba `System Restore` o `Restaurar sistema` y pulse <Intro>.
- 3 Seleccione **Undo my last restoration** (Deshacer la última restauración) y haga clic en **Next** (Siguiente).

### Uso del soporte multimedia Operating System

#### Antes de comenzar

Si está pensando en reinstalar el sistema operativo Windows para corregir un problema con un controlador instalado recientemente, intente primero solucionar el problema mediante la función Device Driver Rollback (Revertir al controlador anterior) de Windows. Consulte “Cómo volver a una versión anterior del controlador de dispositivo” en la página 60. Si con esto no se resuelve el problema, utilice la función System Restore (Restaurar sistema) de Microsoft Windows para que el sistema operativo vuelva al estado anterior a la instalación del controlador de dispositivo nuevo. Consulte “Uso de la función System Restore de Microsoft® Windows®” en la página 64.



**AVISO:** Antes de llevar a cabo la instalación, realice una copia de seguridad de todos los archivos de datos de la unidad de disco duro principal. En las configuraciones convencionales de disco duro, la unidad de disco duro principal es la primera unidad que detecta el ordenador.

Para reinstalar Windows, necesita los soportes multimedia *Operating System* y *Drivers and Utilities* de Dell™.



**NOTA:** El soporte *multimedia Drivers and Utilities* de Dell contiene los controladores que se instalaron durante el montaje del ordenador. Utilice el soporte *multimedia Drivers and Utilities* de Dell para cargar los controladores necesarios. En función de la región desde la que haya encargado su ordenador, o de si ha solicitado los soportes multimedia, puede que los soportes multimedia *Drivers and Utilities* y *Operating System* de Dell no se entreguen con el ordenador.

## Reinstalación de Windows

El proceso de reinstalación puede tardar entre una y dos horas. Una vez finalizada la reinstalación del sistema operativo, deberá reinstalar los controladores del dispositivo, el programa antivirus y otro software.

- 1 Guarde y cierre los archivos que tenga abiertos y salga de todos los programas.
- 2 Inserte el soporte multimedia *Operating System*.
- 3 Si aparece el mensaje `Install Windows` (Instalar Windows), haga clic en **Exit** (Salir).
- 4 Reinicie el ordenador.

Cuando aparezca el logotipo de DELL, pulse <F12> inmediatamente.



**NOTA:** Si espera demasiado y aparece el logotipo del sistema operativo, siga esperando hasta que vea el escritorio de Microsoft® Windows®, apague el ordenador y vuelva a intentarlo.



**NOTA:** Los pasos siguientes modifican la secuencia de inicio una única vez. En el siguiente inicio, el ordenador se iniciará con los dispositivos especificados en el programa de configuración del sistema.

- 5 Cuando aparezca la lista de dispositivos de inicio, resalte **CD/DVD/CD-RW Drive** (Unidad de CD/DVD/CD-RW) y pulse <Intro>.
- 6 Pulse una tecla cualquier para seleccionar la opción **Boot from CD-ROM** (Iniciar desde el CD-ROM) y siga las instrucciones de la pantalla para completar la instalación.



## Localización de información



**NOTA:** Algunos de los soportes multimedia o funciones pueden ser opcionales y no incluirse con su ordenador. Algunos de los soportes multimedia o funciones pueden no estar disponibles en determinados países.



**NOTA:** Con el ordenador se puede incluir información adicional.

<b>Documento/soporte multimedia/ etiqueta</b>	<b>Contenido</b>
<p><b>Etiqueta de servicio/código de servicio rápido</b></p> <p>La etiqueta de servicio/código de servicio rápido se encuentra en el ordenador.</p>	<ul style="list-style-type: none"> <li>• Utilice la etiqueta de servicio para identificar su ordenador cuando vaya a <a href="http://support.dell.com">support.dell.com</a> o al ponerse en contacto con el servicio de asistencia.</li> <li>• Utilice el código de servicio rápido cuando se ponga en contacto con el servicio de asistencia para conseguir una gestión más eficiente de su llamada.</li> </ul> <p><b>NOTA:</b> La etiqueta de servicio/código de servicio rápido se encuentra en el ordenador.</p>

---

<b>Documento/soporte multimedia/ etiqueta (<i>continuación</i>)</b>	<b>Contenido</b>
<b>Soporte multimedia Drivers and Utilities</b> El soporte multimedia <i>Drivers and Utilities</i> (Controladores y utilidades) es un CD o DVD que puede estar incluido con su ordenador.	<ul style="list-style-type: none"><li>• Un programa de diagnóstico para el ordenador</li><li>• Controladores para el ordenador</li><li>• Encontrará los controladores y las últimas actualizaciones de la documentación en <a href="http://support.dell.com">support.dell.com</a>.</li><li>• Notebook System Software (NSS)</li><li>• Archivos Léame</li></ul> <p><b>NOTA:</b> Este soporte multimedia puede incluir archivos Léame con actualizaciones de última hora sobre los cambios técnicos del ordenador, o material avanzado de consulta técnica para usuarios con experiencia o técnicos.</p>
<b>Soporte multimedia Operating System</b> El soporte multimedia <i>Operating System</i> (Sistema operativo) es un CD o DVD que puede estar incluido con su ordenador.	Reinstalación del sistema operativo

---

<b>Documento/soporte multimedia/ etiqueta (<i>continuación</i>)</b>	<b>Contenido</b>
<b>Documentación sobre seguridad, normativas, garantía y asistencia</b>  Este tipo de información puede estar incluida con su ordenador. Para obtener información adicional sobre normativas, visite la página de inicio sobre el cumplimiento de normativas en <a href="http://www.dell.com/regulatory_compliance">www.dell.com/regulatory_compliance</a> .	<ul style="list-style-type: none"><li>• Información sobre la garantía</li><li>• Términos y condiciones (sólo para EE.UU.)</li><li>• Instrucciones de seguridad</li><li>• Información sobre normativas</li><li>• Información sobre ergonomía</li><li>• Contrato de licencia para el usuario final</li></ul>
<b>Manual de servicio</b>  Encontrará el <i>Manual de servicio</i> correspondiente a su ordenador en <a href="http://support.dell.com">support.dell.com</a> .	<ul style="list-style-type: none"><li>• Cómo extraer y colocar piezas</li><li>• Cómo configurar los valores del sistema</li><li>• Cómo solucionar problemas</li></ul>

---

<b>Documento/soporte multimedia/ etiqueta (<i>continuación</i>)</b>	<b>Contenido</b>
<b>Guía tecnológica de Dell</b> La <i>Guía tecnológica de Dell</i> está disponible en <a href="http://support.dell.com">support.dell.com</a> .	<ul style="list-style-type: none"><li>• Información sobre el sistema operativo</li><li>• Uso y mantenimiento de dispositivos</li><li>• Descripción de tecnologías como RAID, Internet, tecnología inalámbrica Bluetooth<sup>®</sup>, correo electrónico, redes, etc.</li></ul>
<b>Etiqueta de licencia de Microsoft<sup>®</sup> Windows<sup>®</sup></b> La licencia de Microsoft Windows se encuentra en el sistema.	<ul style="list-style-type: none"><li>• Proporciona la clave de producto del sistema operativo.</li></ul>



# Obtención de ayuda

## Cómo obtener asistencia



**PRECAUCIÓN:** Si debe extraer la cubierta del ordenador, primero desconecte los cables de módem y de alimentación del ordenador de todas las tomas eléctricas. Siga las instrucciones de seguridad que se entregan con el ordenador.

En caso de que tenga algún problema en el ordenador, puede llevar a cabo los pasos siguientes para diagnosticar el problema y solucionarlo:

- 1 Consulte “Sugerencias para la solución de problemas” en la página 50 para obtener información y conocer los procedimientos correspondientes al problema del ordenador.
- 2 Consulte “Dell Diagnostics” en la página 48 para conocer los procedimientos relativos a la ejecución de Dell Diagnostics.
- 3 Rellene la “Lista de verificación de diagnósticos” en la página 79.

- 4 Consulte la amplia gama de servicios en línea de Dell disponibles en su página web de asistencia ([support.dell.com](http://support.dell.com)) para obtener ayuda sobre la instalación y los procedimientos de solución de problemas. Consulte “Servicios en línea” en la página 74 para obtener una lista más amplia de recursos de asistencia en línea de Dell.
- 5 Si con los pasos anteriores no ha conseguido resolver el problema, consulte “Cómo ponerse en contacto con Dell” en la página 80.



**NOTA:** Llame al servicio de asistencia de Dell desde un teléfono situado cerca del ordenador para que puedan guiarle en los procedimientos necesarios.



**NOTA:** Es posible que el sistema de código de servicio rápido de Dell no esté disponible en todos los países.

## Obtención de ayuda

Cuando el sistema telefónico automatizado de Dell se lo solicite, marque el código de servicio rápido para dirigir su llamada directamente al personal de asistencia apropiado. Si no dispone de un código de servicio rápido, abra la carpeta **Dell Accessories** (Accesorios Dell), haga doble clic en el icono **Express Service Code** (Código de servicio rápido) y siga las instrucciones que se indican.

Para obtener instrucciones sobre el uso del servicio de asistencia técnica de Dell, consulte "Asistencia técnica y servicio al cliente" en la página 74.



**NOTA:** Algunos de los servicios siguientes pueden no estar disponibles en todas las ubicaciones fuera del área continental de los EE.UU. Llame a su representante local de Dell para obtener información sobre disponibilidad.

## Asistencia técnica y servicio al cliente

Dell pone a su disposición un servicio de asistencia para dar respuesta a todas sus preguntas sobre el hardware de Dell™. Nuestro personal de asistencia utiliza diagnósticos computarizados para proporcionar respuestas rápidas y precisas.

Para ponerse en contacto con el servicio de asistencia de Dell, consulte "Antes de llamar" en la página 78 y busque la información de contacto correspondiente a su región o vaya a [support.dell.com](http://support.dell.com).

## Servicios en línea

Puede obtener más información sobre los productos y servicios de Dell en las páginas web siguientes:

[www.dell.com](http://www.dell.com)

[www.dell.com/ap](http://www.dell.com/ap) (sólo para países asiáticos y del Pacífico)

[www.dell.com/jp](http://www.dell.com/jp) (sólo para Japón)

[www.euro.dell.com](http://www.euro.dell.com) (sólo para Europa)

[www.dell.com/la](http://www.dell.com/la) (para países de Latinoamérica y del Caribe)

[www.dell.ca](http://www.dell.ca) (sólo para Canadá)

Puede acceder a la asistencia de Dell a través de las páginas web y direcciones de correo electrónico siguientes:

- Páginas web de asistencia de Dell:

[support.dell.com](http://support.dell.com)

[support.apj.dell.com](http://support.apj.dell.com) (sólo para Asia Pacífico y Japón)

[support.jp.dell.com](http://support.jp.dell.com) (sólo para Japón)

[support.euro.dell.com](http://support.euro.dell.com) (sólo para Europa)

- Direcciones de correo electrónico de asistencia de Dell:

[mobile\\_support@us.dell.com](mailto:mobile_support@us.dell.com)

[support@us.dell.com](mailto:support@us.dell.com)

[suporte@dell.com](mailto:suporte@dell.com) (Brasil)

[la-techsupport@dell.com](mailto:la-techsupport@dell.com) (sólo para países de Latinoamérica y del Caribe)

[apsupport@dell.com](mailto:apsupport@dell.com) (sólo para países asiáticos y del Pacífico)

- Direcciones de correo electrónico de marketing y ventas de Dell:

[apmarketing@dell.com](mailto:apmarketing@dell.com) (sólo para países asiáticos y del Pacífico)

[sales\\_canada@dell.com](mailto:sales_canada@dell.com) (sólo para Canadá)

- Protocolo de transferencia de archivos (FTP) anónimo:

[ftp.dell.com](ftp://ftp.dell.com): Conéctese como usuario `anonymous` y utilice su dirección de correo electrónico como contraseña.

### Servicio AutoTech

El servicio automatizado de asistencia de Dell, AutoTech, proporciona respuestas grabadas a las preguntas más frecuentes de los clientes de Dell sobre sus ordenadores portátiles y de escritorio.

Cuando llame a AutoTech, utilice un teléfono de tonos para seleccionar los temas relativos a sus preguntas. Para obtener el número de teléfono necesario, consulte “Cómo ponerse en contacto con Dell” en la página 80.

### Servicio automatizado de estado de pedidos

Para comprobar el estado de un pedido de productos Dell, puede ir a [support.dell.com](http://support.dell.com) o llamar al servicio automatizado de estado de pedidos. Un contestador automático le solicitará los datos necesarios para localizar el pedido e informarle sobre su estado. Para obtener el número de teléfono necesario, consulte “Cómo ponerse en contacto con Dell” en la página 80.

### Problemas con el pedido

Si tiene algún problema con un pedido (por ejemplo, si falta alguna pieza, hay piezas equivocadas o la factura es incorrecta), póngase en contacto con el departamento de atención al cliente de Dell. Tenga a mano la factura o el albarán cuando llame. Para obtener el número de teléfono necesario, consulte “Cómo ponerse en contacto con Dell” en la página 80.

### Información sobre productos

Si necesita información sobre otros productos disponibles de Dell o desea realizar un pedido, visite la página web de Dell ([www.dell.com](http://www.dell.com)). Para saber el número de teléfono al que debe llamar o para hablar con un especialista en ventas, consulte “Cómo ponerse en contacto con Dell” en la página 80.

## Devolución de artículos para reparación bajo garantía o abono

Prepare todos los artículos que vaya a devolver, ya sea para su reparación bajo garantía o para su abono, de la manera siguiente:

- 1 Llame a Dell para obtener un número de autorización para devolución de material y anótelos de manera clara y destacada en el exterior de la caja.

Para obtener el número de teléfono necesario, consulte “Cómo ponerse en contacto con Dell” en la página 80. Incluya una copia de la factura y una carta donde se describa el motivo de la devolución.

- 2 Incluya una copia de la lista de verificación de diagnósticos (consulte “Lista de verificación de diagnósticos” en la página 79) donde se indiquen las pruebas que ha ejecutado y todos los mensajes de error mostrados por Dell Diagnostics (consulte “Cómo ponerse en contacto con Dell” en la página 80).

- 3 Incluya todos los accesorios correspondientes al artículo en devolución (cables de alimentación, disquetes de software, guías, etc.) si la devolución es para obtener un abono.
- 4 Embale el equipo que vaya a devolver en el embalaje original (o uno equivalente).

El usuario se responsabiliza de los gastos de envío. Asimismo, tiene la obligación de asegurar el producto devuelto y asumir el riesgo en caso de pérdida durante el envío a Dell. No se aceptará el envío de paquetes a portes debidos.

Toda devolución que no satisfaga los requisitos indicados será rechazada por el departamento de recepción de Dell y le será devuelta.

## Antes de llamar



**NOTA:** Cuando llame, tenga a mano su código de servicio rápido. Este código contribuirá a que el sistema de asistencia telefónica automatizada de Dell gestione de manera más eficiente su llamada. Puede que también requiera la etiqueta de servicio (situada en la parte posterior o inferior del ordenador).

No olvide rellenar la lista de verificación de diagnósticos (consulte “Lista de verificación de diagnósticos” en la página 79). Si es posible, encienda el ordenador antes de llamar a Dell para solicitar asistencia y haga la llamada desde un teléfono que esté cerca de éste. Es posible que se le pida que escriba algunos comandos con el teclado, que proporcione información detallada durante las operaciones o que pruebe otros procedimientos para solucionar problemas que únicamente pueden realizarse con el ordenador. Asegúrese de tener a mano la documentación del ordenador.



**PRECAUCIÓN:** Antes de manipular el interior del ordenador, siga las instrucciones de seguridad incluidas en la documentación suministrada con el ordenador.

**Lista de verificación de diagnósticos**

Nombre:

Fecha:

Dirección:

Teléfono:

Etiqueta de servicio (código de barras en la parte inferior o posterior del ordenador):

Código de servicio rápido:

Número de autorización para devolución de material (si se lo ha proporcionado un técnico de servicio de Dell):

Sistema operativo y versión:

Dispositivos:

Tarjetas de expansión:

¿El ordenador está conectado a una red? Sí / No

Red, versión y adaptador de red:

Programas y versiones:

Consulte la documentación del sistema operativo para determinar el contenido de los archivos de inicio del sistema. Si el ordenador está conectado a una impresora, imprima todos los archivos. Si no puede imprimirlos, tome nota del contenido de cada archivo antes de llamar a Dell.

Mensaje de error, código de sonido o código de diagnóstico:

Descripción del problema y procedimientos de solución de problemas que ha realizado:

## Cómo ponerse en contacto con Dell



**NOTA:** Si no dispone de una conexión a Internet activa, puede encontrar información de contacto en la factura de compra, en el albarán o en el catálogo de productos de Dell.

Dell proporciona varias opciones de servicio y asistencia en línea o telefónica. Puesto que la disponibilidad varía en función del país y del producto, es posible que no pueda disponer de algunos servicios en su área. Si desea ponerse en contacto con Dell para tratar cuestiones relacionadas con las ventas, la asistencia técnica o el servicio al cliente:

- 1 Vaya a [support.dell.com](http://support.dell.com) y seleccione su país o región en el menú desplegable **Choose A Country/Region** (Elija un país/región) que aparece al final de la página.
- 2 Haga clic en **Contáctenos** en el lado izquierdo de la página y seleccione el enlace de servicio o asistencia que necesite.
- 3 Elija el método para ponerse en contacto con Dell que le resulte más cómodo.



# Índice

## A

- actualizaciones
  - software y hardware, 56
- alimentación
  - condiciones del indicador luminoso de alimentación, 51
  - solución de problemas, 51
- asistencia, 73
  - asistencia técnica y servicio al cliente, 74
  - DellConnect, 74
  - ponerse en contacto con Dell, 80
  - regional, 74
  - servicios en línea, 74
- asistentes
  - asistente para compatibilidad de programas, 55

## B

- batería
  - extracción, 12

## C

- clave de producto del sistema operativo, 72
- código de servicio rápido, 69
- conectar
  - adaptador de CA, 16
  - cable de red, 16
  - dispositivos USB, 16
  - Internet, 17
  - red, 17
- conector de red
  - descripción, 11

## Índice

conector IEEE 1394  
  descripción, 11

configuración  
  configuración rápida, 15  
  ordenador, 15

contrato de licencia para el usuario final (CLUF), 71

controladores, 59  
  identificar, 59  
  reinstalar, 60  
  soporte multimedia Drivers and Utilities, 70  
  volver a una versión anterior, 60

## D

### Dell

  actualizaciones de software, 57  
  asistencia técnica y servicio al cliente, 74  
  ponerse en contacto, 73, 80  
  servicio Technical Update, 56  
  utilidad Dell Support, 57

Dell Diagnostics, 48  
  iniciar desde el soporte multimedia Drivers  
  and Utilities, 49  
  iniciar desde la unidad de disco duro, 48

DellConnect, 74

diagnósticos  
  Dell, 48

dispositivo de puntero/botones de la superficie táctil  
  descripción, 8

documentación, 69  
  Guía tecnológica de Dell, 72  
  Manual de servicio, 71, 72

Drivers and Utilities, soporte multimedia  
  Dell Diagnostics, 48

## E

especificaciones  
  adaptador de CA, 30  
  ambientales, 32  
  audio, 25

especificaciones (*continuación*)

batería, 28

comunicaciones, 24

físicas, 31

información del sistema, 22

memoria, 22

pantalla, 26

procesador, 21

puertos y conectores, 23

superficie táctil, 28

teclado, 28

todas, 21

vídeo, 25

etiqueta de licencia, 72

Etiqueta de servicio, 69

**G**

Guía tecnológica de Dell, 72

**I**

información de asistencia, 71

información de seguridad, 71

información sobre ergonomía, 71

información sobre la garantía, 71

información sobre normativas, 71

Internet

conectar, 17

**L**

localizar información, 69

**M**

Manual de servicio, 71, 72

memoria

solución de problemas, 53

### N

Notebook System Software, 70

números de teléfono, 80

### P

pantalla

descripción, 9

ponerse en contacto con Dell, 73, 80

### R

ranura para cable de seguridad

descripción, 12

redes

conectar, 17

reinstalar

controladores y utilidades, 60

software, 59

### S

S.M.A.R.T., 47

sistema operativo

soporte multimedia, 66

software

actualizaciones, 56

problemas, 55

reinstalar, 59

solución de problemas, 55, 56

solución de problemas, 35, 71

alimentación, 51

compatibilidad de programas y Windows, 55

condiciones del indicador luminoso de

alimentación, 51

Dell Diagnostics, 48

el ordenador no responde, 54

memoria, 53

mensajes de error, 35

pantalla azul, 56

software, 54, 55, 56

sugerencias, 50

un programa se bloquea, 54

soporte multimedia  
    Drivers and Utilities, 70  
soporte multimedia Drivers and Utilities, 61, 70

## T

términos y condiciones, 71

## V

vista  
    frontal, 7, 8  
    posterior, 10

## W

Windows Vista  
    asistente para compatibilidad de  
        programas, 55  
Windows, etiqueta de licencia, 72

